



Biztonsági előírások

Használat előtt olvassa el figyelmesen ezt a kézikönyvet, és őrizze meg a későbbi használatra.

Felhasználási korlátozások

- Ez a termék kizárólag otthoni környezetben végzett padlótisztításra szolgál. Ne használja szabadterén, olyan felületen, amely nem padló, illetve eszékemlő vagy ipari környezetben.
 - Ezt a készüléket 8 éves és annál idősebb gyermekek, valamint csökkent fizikai, érzékszervi vagy szellemi képességekkel rendelkező, illetve megfelelő tapasztalattal és ismeretekkel nem rendelkező személyek is használhatják, ha biztosított számukra a felügyelet, vagy megfelelő utasításokat kaptak a készülék biztonságos használatára vonatkozóan, és megértették a készülék használatával járó veszélyeket. Gyermekek nem játszhatnak a készülékkel. A tisztítást és a felhasználói karbantartást nem végezhetik felügyelet nélküli gyermekek.
 - Ez a készülék nem olyan személyek által történő használatra készült (beleértve a gyermekeket is), akik csökkent fizikai, érzékszervi vagy szellemi képességekkel rendelkeznek, vagy nem rendelkeznek kellő tapasztalattal és ismeretekkel, kivéve, ha a biztonságukért felelős személy felügyeli őket, vagy megfelelő utasításokat ad a készülék használatára vonatkozóan.
 - Ügyelni kell arra, hogy gyermekek ne játsszanak a készülékkel.
 - Ne helyezzen a robotporszívó tetejére gyermeket, kisállatot vagy bármi más, függetlenül attól, hogy mozgásban van-e a készülék, vagy áll.
- A potenciális veszélyek elkerülése érdekében ne menjen se Ön, se más a robotporszívó közelébe, amikor az működésben van, és tartsa tőle távol a kisállatokat is.
- Ez a készülék olyan akkumulátorokat tartalmaz, amelyek csak szakképzett személyek cserélhetnek ki.
 - A készüléket csak a készülékhez mellékelt tápegységgel szabad használni.
 - Ha a töltő vagy az akkumulátor megsérül, akkor a gyártótól vagy a bevásárlóközponttól vásárolt eredeti alkatrésze kell cserélni.
 - Ha megsérülnek a csatlakozódugó érintkezői, akkor a tápcsatlakozó dugóját selejtezzék le.
 - Ne használja a robotporszívót a talajszintnél magasabban lévő területen, például padlósón, nyitott teraszon vagy bútor tetején, hacsak nem gondoskodott védőakadályról.
 - A robotporszívót ne helyezze üzembe, töltsse vagy használja a szabadban, fürdőszobában vagy úszómedence közelében.
 - 40 °C-nál magasabb és 0 °C-nál alacsonyabb környezeti hőmérsékleten ne használja a robotporszívót.
 - Ne tartsa a robotporszívót hosszú ideig fejjel lefelé.
 - Ne mozgassa a robotporszívót a lézérérzékelő védőburkolatánál, a felső burkolatnál vagy a robotporszívó ütközőjénél fogva.
 - A robotporszívó használatát előtt meg minden vezetékét a padlóról, nehogy a porszívó magával rántsa őket takarítás közben.
 - Szedjen fel a padlóról minden törékeny, elmozdulni képes tárgyat (például a vázákat vagy műanyag zacskókat), annak elkerülésére, hogy a robotporszívó elakadjon bennük vagy bejűljék ütközzen, és kárt okozzon.
 - Ne használja a robotporszívót még egy alkalmas társára.
 - Ne hagyja, hogy a robotporszívó kemény vagy éles tárgyakat szívjon fel.
 - Tisztítsa vagy karbantartsa végzése előtt győződjön meg arról, hogy a robotporszívó jó a kapcsolva, és a tápegység ki van húzva.
 - Ne törölje le a robotporszívó vagy a többlefunkciós állomást nedves kendővel, és ne öblítse le őket semmilyen folyadékkal. Tisztítás után alaposan szárítsa meg a mosható alkatrészeket, mielőtt visszahelyezné őket a használathoz.
 - Szállításakor a robotporszívót ki kell kapcsolni, és eredeti csomagolásába kell helyezni.
 - Csak a felhasználói útmutató utasításainak megfelelően használja a terméket. A termék helytelen használatából eredő bármilyen veszteséget vagy kárt a felhasználó a felelős.

Akkumulátorok és töltés

- FIGYELMEZTETÉS: Ne használjon semmilyen harmadik féltől származó akkumulátort vagy töltődokkolt.
- Kizárólag a BLJ15WJ200060P-V típusú tápegységgel használja.
- Ne próbálja meg saját maga szétszerelni, megjavítani vagy módosítani az akkumulátort vagy a töltődokkolt.
- Ne helyezze a töltődokkolt hőforrás közelébe.
- Ne használjon nedves kendőt a dokkolt töltőérintkezőinek letörüléséhez vagy tisztításához, és a keze se legyen nedves a művelet közben.
- Az eltávolított akkumulátorokat adja le a hivatalos újrahasznosító létesítménybe a megfelelő ártalmatlanításuk érdekében.
- Ha hosszabb ideig nem használja a robotporszívót, töltsse fel teljesen, majd kapcsolja ki, és tárolja száraz, hűvös helyen. A mélykísülését elkerülése érdekében háromhavonta legalább egyszer töltsse fel a robotporszívót.
- Nem szükséges felhagyó beavatkozás a töltődokkolt 50 Hz-es és 60 Hz-es üzem közötti átkapcsolásához, a termék 50 Hz-es és 60 Hz-es elektromos hálózaton is képes üzemelni.
- A nem újratölthető elemeket ne töltsse újra.

Lézerbiztonsággal kapcsolatos információk

- A termék lézérérzékelője megfelel az 1. osztályú lézergyártmányokra vonatkozó IEC 60825-1:2014 és az EN 60825-1:2014/All:2021 szabványoknak. Használat közben ne nézzen közvetlenül a lézerebe.
- 1. OSZTÁLYÚ LÉZERGYÁRTMÁNY
- LAKOSSÁGI LÉZERGYÁRTMÁNY
- EN 50689:2021

Környezetvédelmi közlemény

- A lítiumionos akkumulátorcsomag a környezetre veszélyes anyagokat tartalmaz. A porszívó selejtezése előtt először távolítsa el az akkumulátorcsomagot, majd a használati ország vagy régió helyi törvényeinek és jogszabályainak megfelelően gondoskodjon selejtezéséről vagy újrahasznosításáról.
- A készülék selejtezése előtt el kell távolítani belőle az akkumulátort.
 - Az akkumulátor eltávolításakor a készüléket le kell választani az elektromos hálózatról.
 - Az akkumulátort biztonságosan kell selejtezni.

Vigyázat:

- Az akkumulátorok termékéből való eltávolításakor érdemes teljesen lemeríteni az akkumulátorokat, és meggyőződni arról, hogy a termék le van választva a tápellátásról.
- Egyszerre távolítsa el az egész akkumulátorcsomagot.
- A rövidzárlat, valamint a veszélyes anyagok szivárgásának elkerülése érdekében ne tegyen kárt az akkumulátorban.
- Az eltávolított akkumulátorokat adja le a hivatalos újrahasznosító létesítménybe a megfelelő ártalmatlanításuk érdekében.
- Ne hagyja az akkumulátorokat magas hőmérsékletű környezetben, különben felrobbanhatnak.
- Az akkumulátor szivárgása esetén kerülje a folyadékkal való érintkezést. Ha a folyadék a szembe kerül, bő vízzel öblítse ki, és azonnal forduljon orvoshoz.

Az akkumulátor eltávolításának lépései:

A következő utasítások kizárólag a robotporszívó selejtezésére vonatkoznak, és nem a szokásos üzemeltetésre:

- Tartsa távol a robotporszívót a töltődokkoltól, és üzemeltesse, amíg le nem merül az akkumulátor.
- Kapcsolja ki a robotporszívót, és egy szerszám segítségével távolítsa el a csavarokat az akkumulátorcsomag fedeléről a készülék alján, és vegye le a fedelet.
- Nyomja le a reteszeket, és húzza ki az akkumulátorcsomag csatlakozóját, hogy kivehesse az akkumulátorcsomagot.



Csak beltéri használatra



Használat előtt olvassa el az utasításokat

Szabályozási megfelelési információk



EU-megfelelőségi nyilatkozat

A Xiaomi Communications Co., Ltd. ezennel kijelenti, hogy a E101 típusú rádióberendezés megfelel a 2014/53/EU irányelvnek. Az EU-megfelelőségi nyilatkozat teljes szövege elérhető a következő internetes címen: <http://www.mi.com/global/service/support/declaration.html>

A részletes e-útmutató a www.mi.com/global/support/user-guide weboldalon található



Az elektromos és elektronikus berendezések hulladékainak ártalmatlanításával és újrafeldolgozásával kapcsolatos tudnivalók

Az ezzel a szimbólummal ellátott összes termék elektromos vagy elektronikai hulladéknak minősül (WEEE, a 2012/19/EU irányelv szerint), melyet nem szabad a nem válogatott háztartási hulladékba dobni. Elnyelt az emberi egészség és a környezet védelme érdekében a hulladék berendezést át kell adni az elektromos és elektronikus hulladék berendezések újrahasznosítására szakosodott gyűjtőpontnak, melyet a kormány vagy a helyi hatóságok jelölnek ki. A megfelelő ártalmatlanítás és újrahasznosítás segít megelőzni az emberi egészségre és a környezetre gyakorolt lehetséges negatív hatásokat. A gyűjtőpontok helyére és feltételeire vonatkozó további információkért vegye fel a kapcsolatot a telepítővel vagy a helyi hatóságokkal.

A termék áttekintése

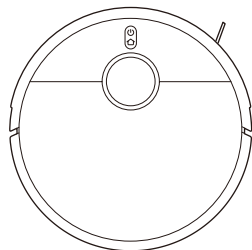

Robotporszívó

Előre felszerelt tartozékok



Kefe

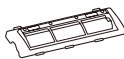

Kefetakaró

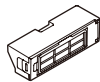

Portartály

Egyéb tartozékok

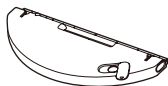

Felmosóbetét és víztartály egység (felszerelt felmosóbetéttel)



Oldalkefe



Tápegység



Töltődokkoló

Megjegyzés: A termék, a tartozékok és a kezelőfelület illusztrációi a felhasználói útmutatóban kizárólag referenciaként szolgálnak.
A tényleges termék és funkciók a termékfejlesztések miatt változhatnak.

Robotporszívó

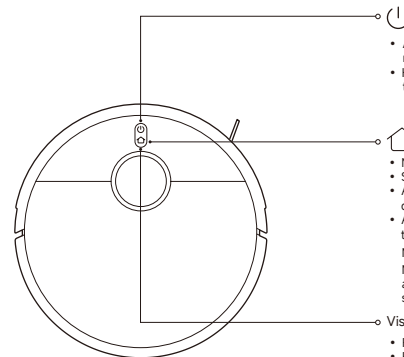

- A be- vagy kikapcsoláshoz nyomja meg és tartsa nyomva 3 másodpercig
 - Ha a robotporszívó be van kapcsolva, nyomja meg a takarítás indításához vagy szüneteltetéséhez
 - Működés közben nyomja meg a szüneteltetéshez
 - Szüneteltetés közben nyomja meg a dokkolás indításához
 - A dokkolóra való visszatérés közben nyomja meg a dokkolás leállításhoz
 - A gyermekzár be- vagy kikapcsolásához nyomja meg és tartsa nyomva 3 másodpercig
- Megjegyzés:
Működés vagy a töltődokkolóra való visszatérés közben a robotporszívó bármelyik gombjának megnyomásával szüneteltetheti a műveletet.
- Visszajelző
 - Fehér: Megfelelő működés
 - Fehér pulzáló fény: Töltés folyamatban (közepes/magas akkumulátorszint)
 - Fehér villogás: Pozicionálás / visszatérés a töltődokkolóra
 - Sárga: Wi-Fi leválasztva
 - Sárgán villog: Működés folyamatban (alacsony akkumulátortöltöttség) / várakozás kapcsolatra / robotporszívó hibája
 - Sárga pulzáló fény: Töltés folyamatban (alacsony akkumulátorszint)
 - Kéken villog: Kapcsolódás Wi-Fi-hez / frissítés folyamatban
 - Kék: A Wi-Fi kapcsolódik
 - Nem világít: Kikapcsolás / alvó állapot

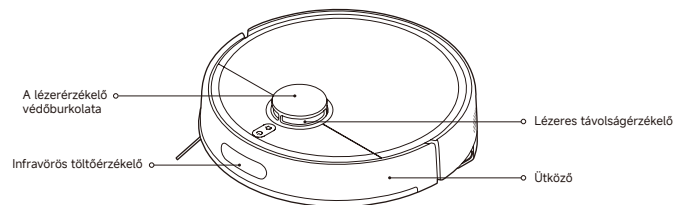

A lézerezékelő védőburkolata

Infravörös töltőérzékelő

Lézeres távolságerzékelő

Ütköző

A termék áttekintése

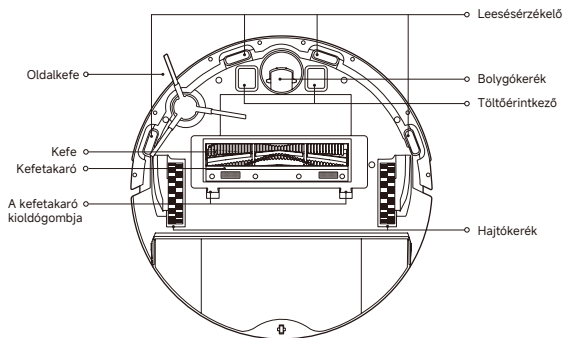

Töltődokkoló

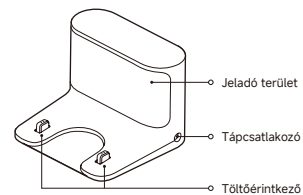

Portartály

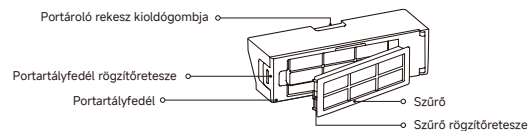

Felmosóbetét és víztartály egység

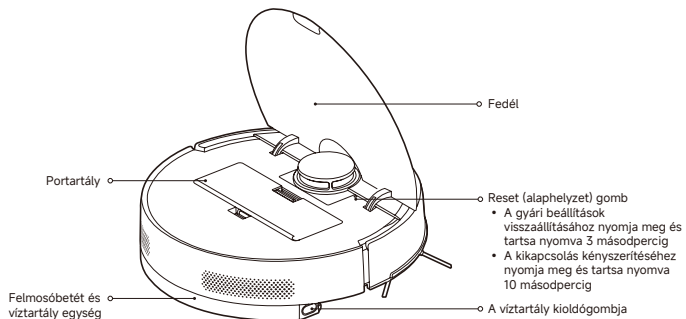

Használat

Porszívózás indítása

A takarítás elindításához nyomja meg a  gombot a robotporszívón vagy koppintson a  gombra az alkalmazásban. Ha elkészült a takarítással, a robotporszívó automatikusan visszatér a töltődokkolóra.

1. módszer: Nyomja meg a  gombot a robotporszívón.

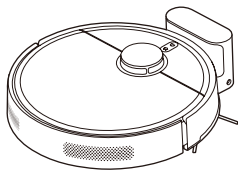

2. módszer: Koppintson a  gombra az alkalmazzásban.

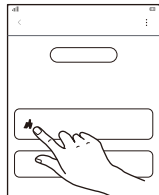

Megjegyzések:

- Ügyeljen arra, hogy a robotporszívó a töltődokkolóból kezdje el a takarítást. A töltődokkolót és a robotporszívót ne helyezze át takarítás közben.
- A robotporszívó első használatakor a teljes folyamat során kövesse a robotporszívót, hogy eltávolíthasson minden olyan tárgyat, amely zavarhatja a működésben.
- Ha a robotporszívó egyes területeken elakadna, vagy megkarcolná a bútorok felületét, beállíthat korlátozott területeket az alkalmazásban, így megakadályozhatja, hogy a robotporszívó betéjzen ezekre a területekre.

A porszívózás és felmosás elindítása

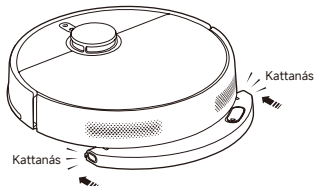
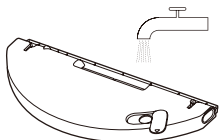

(A felmosóbetét és a víztartály egység felszerelése szükséges)

1. Nyissa ki a víztartály fedelét, töltsse fel a víztartályt csapvízzel, és zárja le a fedelet.
2. Az ábrán látható irányban szerelje fel a felmosóbetétet és a víztartály egységet. Akkor került a helyére, ha egy kattánót hangot hall.



Vigyázat:

- Ne töltsön olyan folyadékokat, mint forró víz, mosószer vagy fertőtlenítő a víztartályba, mert ezek kárt tehetnek a robotporszívóban.
- A gyártóból való szállítás előtt a robotporszívó működését ellenőrizni, ezért előfordulhat, hogy némi víz marad benne. Ez normális.

3. A porszívózás és felmosás elindításához nyomja meg a  gombot a robotporszívón vagy koppintson a  gombra az alkalmazásban.

Vigyázat: A felmosás előtt állítson be virtuális falat vagy korlátozott területet az összes szőnyeggel borított területhez.

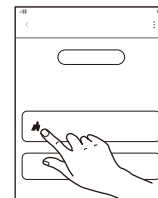
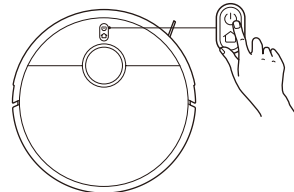

4. Ha a robotporszívó elkészült a feladattal, és visszatért a töltődokkolóra, nyomja meg a víztartály kioldógombjait a felmosóbetét és a víztartály egység eltávolításához, majd haladéktalanul tisztítsa meg a felmosóbetétet.

Megjegyzés: Ha a robotporszívót hosszabb ideig nem használja, távolítsa el a felmosóbetét és víztartály egységet, és ürítse ki a szagképződés és a penészesedés elkerülése érdekében.

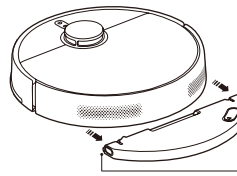

o A víztartály kioldógombja

Szüneteltetés

Ha a robotporszívó dolgozik, bármelyik gomb megnyomásával szüneteltetheti. A takarítás folytatásához nyomja meg a  gombot.

Megjegyzés: A robotporszívó 10 percnyi szüneteltetés és készenléti mód után alvó módba lép. Bármelyik gomb megnyomásával felébresztheti.

Víz betöltése vagy a felmosóbetét tisztítása

A robotporszívó működését szüneteltetheti, hogy szükség szerint vizet töltsön a tartályba, vagy megtisztítsa a felmosóbetétet. Ezután helyezze vissza a felmosóbetét és a víztartály egységet, és nyomja meg a  gombot a feladat folytatásához.

Dokkolás

A  gomb megnyomásával szüneteltetheti a robotporszívó működését, amikor az folyamatban van, és a gomb ismételt megnyomásával indíthatja el a dokkolást.

Amikor a robotporszívó készenléti módban van, és nem kapcsolódik a töltődokkolóhoz, nyomja meg a  gombot a dokkolás megkezdéséhez.

Ha elkészült a feladattal, vagy az akkumulátor töltöttsége túl alacsony, a robotporszívó automatikusan visszatér a dokkolóra tölteni.

Megjegyzés: További funkciókért tekintse meg az alkalmazást. Az egyes funkciók részletei az alkalmazástól függenek.

Ápolás és karbantartás

Alkatrészek	Tisztítás gyakorisága	Csere gyakorisága
Oldalkefe	2 hetente	3-6 havonta
Kéfe	Hetente	6-12 havonta
Szűrő	Hetente	3-6 havonta
Kefetakaró	/	3-6 havonta (vagy elhasználódás esetén)
Felmosóbetét	Minden egyes használat után	3-6 havonta (vagy elhasználódás esetén)

Megjegyzések:

- A megadott csererendszer csak tájékoztató jellegű. Ha megsérül egy alkatrész, akkor a hatékony takarítás érdekében haladéktalanul cserélni kell.
- Az egyes alkatrészek tisztítását és karbantartását csak úgy végezze, hogy a robotporszívó ki van kapcsolva.

A portartály kiürítése

1. Nyissa fel a robotporszívó fedelét, majd nyomja meg a portartály kioldógombját, és emelje ki a portartályt a robotporszívóból.
2. Nyissa ki a portartály fedelét, és ürítse ki a törmelékét.

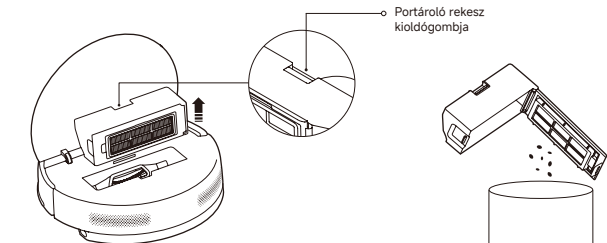

A portartály és a szűrő tisztítása

1. Oldja ki a szűrő rögzítőrekeszét a szűrő kinyitásához, majd távolítsa el.

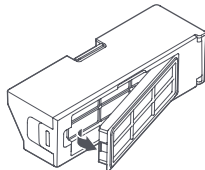

2. Öblítse ki a szűrőt, és finoman ütögesse meg a szélét a szennyeződések eltávolításához, amíg tiszta nem lesz.
3. Nyissa ki a portartály fedelét, töltsd fel tiszta vízzel a portartályt, és tisztítsa meg a portartályt.
4. Szárítsa meg alaposan a portartályt és a szűrőt, mielőtt visszahelyezné őket a további használathoz.

Megjegyzések:

- Ne próbálja meg kemény tárggyal, például kefével vagy ujjával megtisztítani a szűrőt.
- A portartály és a szűrő tisztításához tiszta vizet használjon. Ne használjon mosószeret.
- Szárítsa meg alaposan a portartályt és a szűrőt a használat előtt.

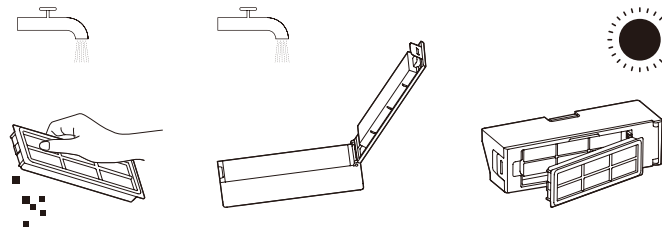

A felmosóbetét tisztítása

A tépőzárok lehúzásával távolítsa el a felmosóbetétet, majd alaposan tisztítsa és szárítsa meg.

Megjegyzések:

- A használat előtt ellenőrizze, hogy tiszta-e a felmosóbetét; ha túl szennyezett a felmosóbetét, az befolyásolja a felmosási teljesítményt.
- A legjobb takarítási eredmények elérése érdekében 3-6 havonta cserélje ki a felmosóbetétet.

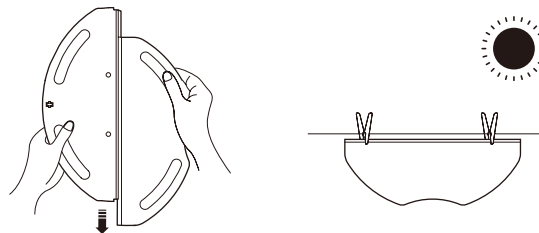

Ápolás és karbantartás

A kefe és az oldalkefe tisztítása

1. Felfelé húzva távolítsa el az oldalkefét.
2. A kefetakaró kioldógombjainak megnyomásával távolítsa el a kefetakarót, és vegye ki a keféit.
3. Tisztítsa meg a keféit és az oldalkefét.
4. A tisztítást követően helyezze vissza a keféit, a kefetakarót és az oldalkefét ebben a sorrendben.

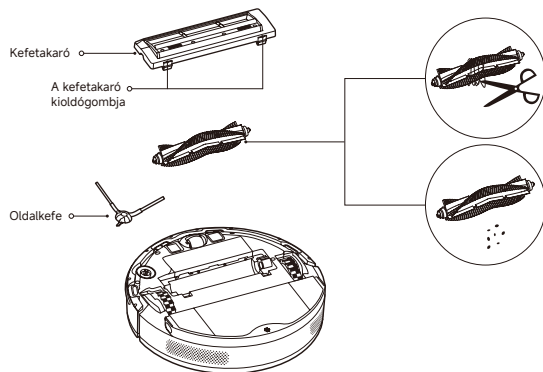

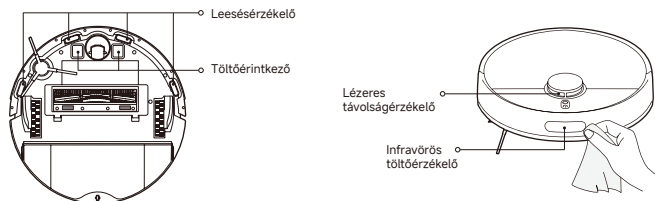

Az érzékelők és a töltőérintkezők tisztítása

Háromhavonta tisztítsa meg egy puha kendővel az összes érzékelőt és a töltőérintkezőket.



Gyakori problémák

Probléma	Lehetséges ok és megoldás
	Ellenőrizze, hogy helyes-e a Wi-Fi-jelzés.
A robotporszívó nem támogatja az 5 GHz-es hálózati frekvenciasávot, csatlakoztassa 2,4 GHz-es hálózathoz.	Túl gyenge a Wi-Fi-jel. A robotporszívót helyezze jó Wi-Fi-lefedettségű helyre.
	Valamilyen probléma van a Wi-Fi-kapcsolattal. Állítsa alaphelyzetbe a Wi-Fi-t, és töltsse le a Xiaomi Home alkalmazás legújabb verzióját, majd próbálja meg ismét kapcsolódni.
A robotporszívót nem lehet bekapcsolni.	Az akkumulátor lemerült. Használat előtt teljesen töltsse fel a robotporszívót.
A robotporszívó nem kezd el a takarítást.	Túl alacsony vagy túl magas a környezeti hőmérséklet. 0 és 40 °C közötti környezeti hőmérsékleten használja a robotporszívót.
A robotporszívó nem folytatja a takarítást.	Az akkumulátor töltöttsége alacsony. Töltsse fel teljesen a robotporszívót, és próbálja újra. A robotporszívó Ne zavarjanak módban van. Ügyeljen arra, hogy ne legyen Ne zavarjanak módban, hiszen az megakadályozza a robotporszívót a takarítás folytatásában.
A robotporszívó kézzel lett visszajuttatva a töltődokkolóra.	Az akkumulátor töltöttsége alacsony. Töltsse fel teljesen a robotporszívót, és próbálja újra.
A robotporszívó a (L) gombot, vagy ha a  gombra koppint az alkalmazásában, akkor a robotporszívó nem tudja folytatni a takarítást.	A robotporszívóval kézzel lett visszajuttatva a töltődokkolóra. Ha a robotporszívót kézzel helyezi vissza a töltődokkolóra, ha megnyomja a robotporszívón a (L) gombot, vagy ha a  gombra koppint az alkalmazásában, akkor a robotporszívó nem tudja folytatni a takarítást.
A robotporszívó nem tér vissza a töltődokkolóra.	Túl sok akadály van a töltődokkoló környékén. Helyezze a töltődokkolót nyitabb területre.
A robotporszívó nem töltődik.	A robotporszívó túl messze van a töltődokkolótól. Vigye közelebb a töltődokkolóhoz, és próbálja újra. Ügyeljen arra, hogy elegendő hely legyen a töltődokkoló kerül, máskülönben a robotporszívó nem tud dokkolni a töltéshez.
A robotporszívó furcsán viselkedik.	Ügyeljen arra, hogy ne legyen por vagy más akadály a töltőérintkezők felületén. Kapcsolja ki a robotporszívót, és indítsa újra.
A robotporszívó nem végzi el az ütemezett takarítási feladatokat.	Ha nem kapcsolódik a hálózathoz, akkor a robotporszívó nem tudja elvégezni az ütemezett takarítást. Gondoskodjon róla, hogy a robotporszívó kapcsolódjon a hálózathoz.
A robotporszívó gyakran lekapcsolódik a hálózatról.	Ellenőrizze, hogy a robotporszívó nincs-e Ne zavarjanak módban. Ha a robotporszívó Ne zavarjanak módban van, akkor előfordulhat, hogy nem végzi el az ütemezett takarítási feladatokat.
A robotporszívó furcsa hangokat ad takarítás közben.	Ügyeljen arra, hogy a robotporszívó kapcsolódjon a hálózathoz, és mindig maradjon a Wi-Fi lefedettségű tartományában. Kapcsolja ki a robotporszívót, és ellenőrizze, hogy nem csavarodott-e fel idegen tárgy a kefére, az oldalkefére vagy a hajtókerékre. Ha igen, távolítsa el az idegen tárgyakat.
A robotporszívó már nem takarít hatékonyan, vagy por marad utána.	Megtelt a portáloló rekesz. Tisztítsa meg, és próbálja újra. A szűrő el van tömődve. Tisztítsa meg, és próbálja újra.
	Idegen tárgy szorult a kefébe. Tisztítsa meg, és próbálja újra.

Hibaelhárítás

Ha a robotporszívó hibát észlel, hangüzenetekkel kommunikál. A gyors megoldásért tekintse át az alábbi információkat.

Hangutasítás	Megoldás
Water tank removed, please reinstall it and try again. (A víztartály el van távolítva, helyezze vissza, és próbálja újra.)	Ellenőrizze és szerelje be a helyére.
Please install the dust compartment. (Helyezze be a portartályt.)	Ellenőrizze és szerelje be a helyére.
The robot vacuum is tilted, please move it to a new location to start. (A robotporszívó megdőlt, vigye egy másik helyre az indításhoz.)	Helyezze át a robotporszívót vízszintes felületre, és indítsa újra.
Please move the robot vacuum to the charging dock. (Vigye a robotporszívót a töltődokkolóhoz.)	Vigye vissza a robotporszívót a töltődokkolóhoz.
The cleaning path is blocked, please clear the surrounding obstacles. (A takarítási útvonal el van zárva, távolítsa el a környezetben található akadályokat.)	Távolítson el minden akadályt a robotporszívó körül, majd indítsa újra.
Laser sensor error, please check and clean. (Lézerérzékelő hibája – ellenőrizze és tisztítsa meg.)	Távolítson el minden akadályt és idegen tárgyat, majd indítsa újra.
The robot vacuum suspended, please move it to a new location to start. (A robotporszívó elakadt, vigye egy másik helyre az indításhoz.)	Helyezze át a robotporszívót, és indítsa újra.
Bumper error, please check if the bumper can rebound properly. (Ütközőhiba, ellenőrizze, hogy az ütköző képes-e megfelelően visszaugrani.)	Távolítson el minden idegen tárgyat. Ha nincsenek idegen tárgyak, helyezze át, és indítsa újra.
	Törölje tisztára a leesésérzékelőket.

Specifikációk

Xiaomi Robot Vacuum S40C			
Név	Robotic Vacuum Cleaner	Modell	E101
Névleges feszültség	14,4 V ==	Névleges teljesítmény	55 W
Töltőfeszültség	20 V ==	A készülék méretei	340×340×97 mm
Li-ion-akkumulátor	2400 mAh (mért kapacitás) 2600 mAh (névleges kapacitás)	Nettó súly	3,46 kg
Működési frekvencia	2400–2483,5 MHz	Maximum kimeneti teljesítmény	< 20 dBm
Vezeték nélküli kapcsolat Wi-Fi IEEE 802.11 b/g/n 2,4 GHz, Bluetooth 4.2			
Energiafogyasztás	Készenléti mód hálózattal: ≤ 2,0 W	Állapotba lépéshez szükséges idő	Készenléti mód hálózattal: ≤ 20 perc

Töltődokkoló

Modell	E101CDZ	Névleges bemenet	20 V == 0,6 A
Mért teljesítmény	20 V == 0,6 A	A készülék méretei	130×121×95 mm
Energiafogyasztás	Készenléti mód: ≤ 0,5 W	Állapotba lépéshez szükséges idő	Készenléti mód: ≤ 20 perc

Tápegység

Gyártó	Zhongshan Baolijin Electronic Co., Ltd.		
Modell	BLJ15WJ200060P-V	Átlagos aktív hatékonyság	≥ 82,97%
Névleges bemenet	100–240 V ~ 50/60 Hz 0,5 A	Hatékonyság alacsony terhelésnél (10 %)	71,95%
Mért teljesítmény	20 V == 0,6 A 12,0 W	Terheletlen teljesítményfelvétel	≤ 0,10 W

Normál használat esetén ezt a berendezést úgy kell elhelyezni, hogy legalább 20 cm távolság legyen az antenna és a felhasználó teste között.

Gyártó: Xiaomi Communications Co., Ltd.
Cím: #019, 9th Floor, Building 6, 33 Xi'erqi Middle Road, Haidian District, Beijing, 100085, Kína
További információért lásd: www.mi.com
A felhasználói útmutató verziószáma: 1.0



E-útmutató QR-kódja



BHR9664EU-1B

材质工艺要求

材质要求： 封面：105G金东太空梭哑粉，K100，单面过哑油，4PP
内文：68G晨明云镜，K100，胶装，168pp

颜色及专色： K100

尺寸要求： 210mm*140mm