



VM 2120 HOBBY

CZ	PODLAHOVÝ VYSAVAČ PRO SUCHÉ I MOKRÉ VYSÁVÁNÍ NÁVOD K OBSLUZE	SR/MNE	USISIVAČ ZA POD ZA SUVO I MOKRO ČIŠĆENJE UPUTSTVO ZA UPOTREBU
SK	PODLAHOVÝ VYSAVAČ NA SUCHÉ AJ MOKRÉ VYSÁVANIE NÁVOD NA OBSLUHU	FR	ASPIRATEUR DE SOL POUR ASPIRATION SÈCHE ET HUMIDE MODE D'EMPLOI
PL	ODKURZACZ PODŁOGOWY DO ODKURZANIA NA SUCHO I NA MOKRO INSTRUKCJA OBSŁUGI	IT	ASPIRAPOLVERE PER PAVIMENTI PER ASPIRAZIONE DI SOSTANZE ASCIUTTE E BAGNATE MANUALE DI ISTRUZIONI
HU	PADLÓPORSZÍVÓ SZÁRÁS ÉS NEDVES PORSZÍVÓZÁS HOZ HASZNÁLATI ÚTMUTATÓ	ES	ASPIRADORA DE PISO PARA ASPIRADO SECO Y HÚMEDO MANUAL DE INSTRUCCIONES
DE	BODENSTAUBSAUGER FÜR TROCKENES UND NASSES SAUGEN BEDIENUNGSANLEITUNG	ET	PÕRANDATOLMUIMEJA KUIV-JA MÄRGPUHASTUSEKS KASUTUSJUHEND
GB	FLOOR VACUUM CLEANER FOR DRY AND WET VACUUMING INSTRUCTION MANUAL	LT	GRINDŲ DULKIŲ SIURBLYS SAUSAM IR DRĖGNAM SIURBLIAVIMUI INSTRUKCIJŲ VADOVAS
HR/BIH	USISIVAČ ZA POD ZA SUHO I MOKRO ČIŠĆENJE UPUTE ZA UPORABU	LV	GRĪDAS PUTEKLŠŪCĒJS SAUSAJAI UN MITRAJAI TĪRĪŠANAI ROKASGRĀMATA
SI	TALNI SESALNIK ZA SUHO IN MOKRO SESANJE NAVODILA		

■ Před uvedením výrobku do provozu si důkladně přečtete tento návod a bezpečnostní pokyny, které jsou v tomto návodu obsaženy. Návod musí být vždy přiložen k přístroji. ■ Před uvedením výrobku do prevádzky si dôkladne prečítajte tento návod a bezpečnostné pokyny, ktoré sú v tomto návode obsiahnuté. Návod musí byť vždy priložený k prístroju. ■ Przed pierwszym użyciem urządzenia prosimy o uważne zapoznanie się z instrukcjami dotyczącymi bezpieczeństwa i użytkowania. Instrukcja obsługi musi być zawsze dołączona. ■ A termék használatba vétele előtt figyelmesen olvassa el ezt a használati útmutatót és az útmutatóban található biztonsági rendelkezéseket. A használati útmutatót tartsa a készülék közelében. ■ Bitte lesen Sie vor der Inbetriebnahme des Produktes diese Anleitung und die darin enthaltenen Sicherheitshinweise aufmerksam durch. Die Bedienungsanleitung muss dem Gerät immer beigelegt sein. ■ Always read the safety&use instructions carefully before using your appliance for the first time. The user's manual must be always included. ■ Uvijek pročitajte sigurnosne upute i upute za uporabu prije prvog korištenja vašeg uređaja. Upute moraju uvijek biti priložene. ■ Pred vkladom izdelka temeljito preberite ta navodila in varnostne napotke, ki so navedeni v teh navodilih. Navodila morajo biti vedno priložena k napravi. ■ Uvek pažljivo pročitajte uputstva za sigurnost i upotrebu pre upotrebe uređaja po prvi put. Korisničko uputstvo mora uvek biti priloženo. ■ Avant de mettre le produit en service, lisez attentivement le présent mode d'emploi et les consignes de sécurité contenues dans le présent mode d'emploi. Le mode d'emploi doit toujours être fourni avec le produit. ■ Leggere sempre con attenzione le istruzioni di sicurezza ed uso prima di utilizzare l'apparecchio per la prima volta. Il manuale dell'utente deve essere sempre incluso. ■ Siempre lea cuidadosamente las instrucciones de seguridad y de uso antes de utilizar su artefacto por primera vez. Siempre debe estar incluido el manual del usuario. ■ Enne seadme esmakordset kasutamist lugege ohutus- ja kasutusjuhised alati hoolikalt läbi. Kasutusjuhend peab alati kaasas olema. ■ Pirms naudodamiesi prietaisu pirmąjį kartą, visuomet atidžiai perskaitykite saugos ir naudojimo instrukcijas. Kartu su gaminiu visada privalo būti naudotojo vadovas. ■ Pirms ierīces pirmās lietošanas reizes vienmēr rūpīgi izlasiet drošības un lietošanas norādījumus. Rokasgrāmata vienmēr jāpievieno ierīcei.

BIZTONSÁGI ELŐÍRÁSOK

Olvassa el figyelmesen és a későbbi felhasználásokhoz is őrizze meg!

Figyelmeztetés! A jelen útmutatóban feltüntetett biztonsági előírások és utasítások nem tartalmazznak minden olyan feltételt és körülményt, amely a használat során bekövetkezhet. A felhasználónak meg kell értenie, hogy egyetlen termékbe sem lehet beépíteni a felhasználótól elvárható elővigyázatosságot és gondosságot. Ezekről a készüléket használó és kezelő felhasználóknak kell gondoskodniuk. Nem vállalunk felelősséget a készülék helytelen használatából, a hálózati feszültség-ingadozásokból, vagy a készülék bármilyen jellegű átalakításából és módosításából eredő károkért.

HU

A tüzek, áramütések és egyéb sérülések megelőzése érdekében, az elektromos készülékek használata során tartsa be az általános és az alábbiakban feltüntetett biztonsági utasításokat:

1. A termék használatba vétele előtt figyelmesen olvassa el a használati és biztonsági utasításokat.
2. Mielőtt csatlakoztatná a készüléket a szabályszerűen leföldelt hálózati konnektorhoz, győződjön meg arról, hogy a hálózati feszültség értéke megegyezik-e a készülék típuscímkéjén található tápfeszültség értékével. A fali aljzat feleljen meg a vonatkozó EN szabványok előírásainak.
3. Amennyiben a porszívó hálózati vezetéke megsérült, akkor a porszívót használni tilos. **A készülék minden javítását, beleértve a tápvezeték cseréjét is, bízza szakszervizre! A készülék védőburkolatát ne szerelje le, a feszültség alatt lévő alkatrészek áramütést okozhatnak!**
4. A készüléket óvja a freccsenő és folyó víztől, illetve más folyadékoktól, ellenkező esetben a készülék áramütést okozhat.
5. A porszívót függőleges helyzetben ne működtesse. A porszívót (a porzsákos porszívóknál) porzsák, motor előtét-szűrő és kimeneti szűrő nélkül ne használja.
6. A fali konnektorhoz csatlakoztatott porszívót ne hagyja felügyelet nélkül. Karbantartás megkezdése előtt a hálózati vezetéket húzza ki

a fali aljzatból. A hálózati csatlakozódugót tilos a vezetéknél fogva kihúzni a konnektorból – a művelethez fogja meg a csatlakozódugót.

7. A porszívót szabadban vagy nedves környezetben ne használja. Áramütés veszélye!
8. Ne engedje, hogy a gyerekek a porszívóval játszanak. A porszívó nem játék. Legyen nagyon körültekintő, amikor a porszívót gyermekek közelében használja.
- HU** 9. A porszívóhoz kizárólag csak a gyártó által jóváhagyott és mellékelt tartozékokat használja.
10. Ha a porszívó rendellenesen működik, leesett vagy vízbe esett, megsérült, vagy azt a szabadban eső érte, akkor a porszívót vigye márkaszervizbe ellenőrzésre.
11. A porszívót a hálózati vezetékénél megfogva mozgatni tilos. Ügyeljen arra, hogy a hálózati vezeték ne törjön meg, ne érjen hozzá éles tárgyakhoz vagy sarkokhoz. A porszívót ne húzza át a hálózati vezeték felett. A hálózati vezetéket tartsa távol hőforrásoktól és forró tárgyaktól.
12. A hálózati vezetéket és a porszívót vizes vagy nedves kézzel ne fogja meg.
13. A porszívó nyílásaiba idegen tárgyakat ne dugjon be. Amennyiben a porszívó bármelyik nyílása el van dugulva, akkor a készüléket ne használja. Ügyeljen arra, hogy a porszívó legyen mindig tiszta, azon nem lehet teljesítményt csökkentő szennyeződés maradvány.
14. A haját, ruháját és kezét, valamint az egyéb testrészeit tartsa kellő távolságban a szívónyílásoktól, valamint a mozgó alkatrészekről.
15. A porszívóval ne porszívózza fel az alábbi (készülék-meghibásodást vagy személyi sérülést okozó) tárgyakat vagy anyagokat:
 - éles tárgyakat, például üvegcserep, csavar, érme, szeg, penge stb.,
 - forró, izzó vagy füstölő tárgyakat, például szemet, parazsat, cigarettát, gyúlékony vagy robbanékony folyadékokat,
16. A lépcsőn porszívózva legyen különösen óvatos.
17. A porszívót kizárólag csak a jelen útmutatóban leírtak szerint, az utasításokat betartva használja. A porszívó kizárólag csak otthoni használatra készült. A gyártó nem felel a készülék helytelen használata miatt bekövetkezett károkért.

18. A készüléket 8 évnél idősebb gyerekek, idős, testi és szellemi fogyatékos személyek, illetve a készülék használatát nem ismerő és hasonló készülék üzemeltetéseknek a tapasztalataival nem rendelkező személyek csak a készülék használati utasítását ismerő és a készülék használatáért felelősséget vállaló személy felügyelete mellett használhatják. A készülék nem játék, azzal gyerekek nem játszhatnak. A készüléket 8 év feletti gyerekek csak felnőtt személy felügyelete mellett tisztíthatják. A készüléket és a hálózati vezetékét úgy kell elhelyezni, hogy ahhoz 8 év alatti gyerekek ne férhessenek hozzá.

A PORSZÍVÓ RÉSZEI

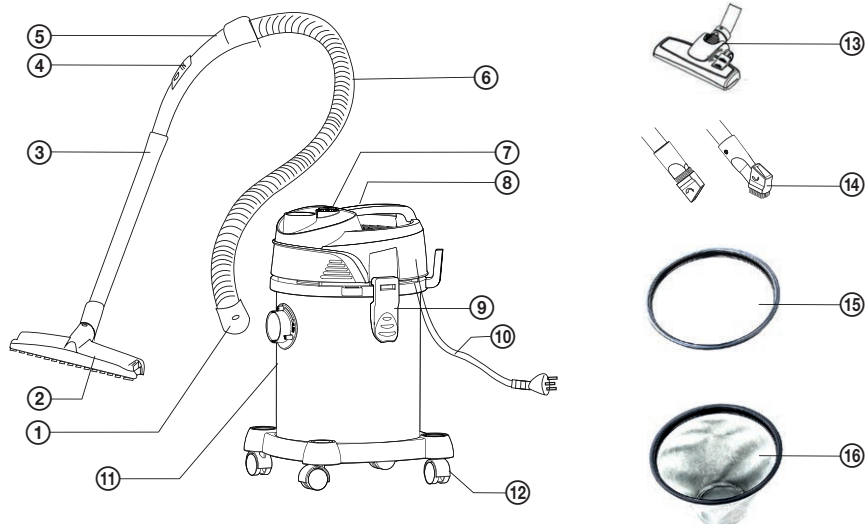

A készülék részei

- | | |
|-----------------------------|--------------------------------------|
| 1. Tömlőcsatlakozó | 9. Motoros egység rögzítő csat |
| 2. Kombinált padlószívó fej | 10. Hálózati vezeték |
| 3. Hosszabbító cső | 11. Portartály |
| 4. Légáramlat szabályozó | 12. Kerék |
| 5. Tömlő fogantyú | 13. Kombinált padlószívó fej |
| 6. Tömlő | 14. Kombinált résszívó és kefécs fej |
| 7. Kapcsoló | 15. Tömítő karika |
| 8. Fogantyú | 16. Textilszűrő |

A PORSZÍVÓ ÖSSZEÁLLÍTÁSA

Ha a porszívót bármely része hiányzik vagy sérült, akkor a porszívót ne állítsa össze és ne használja, vegye fel a kapcsolatot a készülek eladójával. A porszívó összeállítás előtt a porszívót kapcsolja le és a hálózati vezetéket húzza ki a fali aljzatból!

1. Lazítsa meg a motortéri biztosítékot, és húzza ki a portartályból. A porgyűjtő edényből vegye a kerekeket és a szívófejet (1).
2. A porgyűjtő edényt fordítsa fejre, majd az alvázban található négy furatba dugja be a kerekeket. A kerekeknek akadálymentesen kell forogniuk és fordulniuk (2).
3. Helyezze a beépített textszívórel rendelkező motoregységet a porszívó tartályára. A motoros egységet rögzítse a porgyűjtő edényhez a csatok segítségével.
4. A tömlőcsatlakozót dugja a lyukba és fordítsa el az óramutató járásával azonos irányba (3).
5. A hálózati vezetéket csatlakoztassa egy fali aljzathoz (4). A porszívó használatra kész, a porszívót a 7 kapcsolóval kapcsolja be.

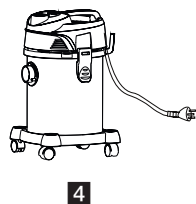
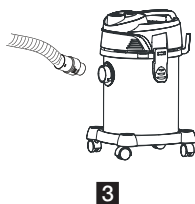
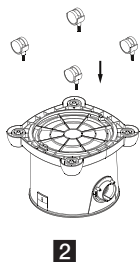
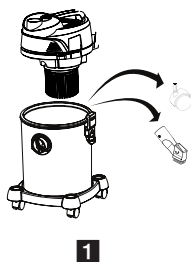

A PORSZÍVÓ HASZNÁLATA

A porszívózási munkának megfelelő tartozék kiválasztása

A porszívóhoz különböző tartozékokat melléeltünk a különböző típusú felületek és anyagok porszívózásához.

- **A** Kombinált padlószívó fej (kemény padlók és szőnyegek porszívózásához). A csukló megkönnyíti a sarkok és a nehezen hozzáférhető helyek porszívózását.
- **B** Kombinált rés- és porszívó fej, ülőgarnitúrák, függönyök vagy nehezen hozzáférhető és szűk helyek porszívózásához.
- **C** Kárpitos bútor szívófej, textil bevonatú bútorok és más érzékeny felületek porszívózásához.

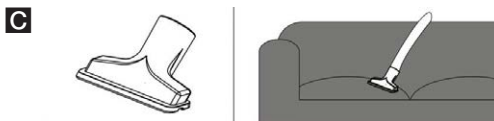
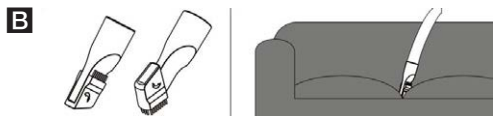
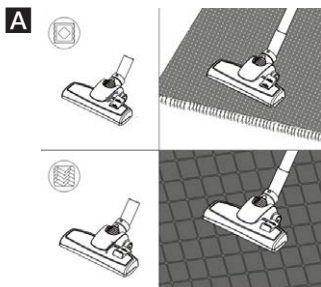

Porszívás

- Győződjön meg a porszívó helyes összeszereléséről.
- A porszívóhoz csatlakoztatott tömlőre húzza rá a szívócsövet, majd a szívócső végére a megfelelő szívófejet.
- A hálózati vezetéket csatlakoztassa a fali aljzathoz, a kapcsolóval kapcsolja be a porszívót. A használat után a porszívót a kapcsolóval kapcsolja ki, majd a hálózati vezetéket húzza ki a fali aljzathoz.
- A szívás erősségét a légáramlat szabályozóval (4) állíthatja be.

Nedves porszívózás

- Porszívózás előtt távolítsa el a műanyag tömítőgyűrűt, ami a porszívót szigeteli. Ezután helyezze be a motort, és zárja be.
- Amikor a felszívott folyadék szintje a tartályban eléri egy bizonyos magasságot, akkor az úszó automatikusan kikapcsolja a motort. A porszívót kapcsolja ki, a hálózati vezetékét húzza ki a fali aljzatból, majd a tartályból a vizet öntse ki.
- Nedves porszívózás után a készülék belsejét és a szűrőket meg kell szárítani, ellenkező esetben a készülék alkatrészei bepenészedhetnek.

Száraz porszívózás

- A munka megkezdése előtt ellenőrizze le a textilszűrő megfelelő beszerelését. Szűrő nélkül ne porszívózzon!

Fúvó funkció

- A készülékkel levegőt fújni is lehet. A fúvás megkezdése előtt cserélje át a textilszűrőt a tömítő körkörös gyűrűvel. Amennyiben a készüléket sűrített levegő forrásként kívánja használni, akkor a tömlőt a levegő fúvó nyíláshoz csatlakoztassa (ugyanúgy, ahogy a tömlőt a szívónyíláshoz csatlakoztatta).

KARBANTARTÁS ÉS TISZTÍTÁS

Figyelmeztetés! A készülék tisztítása előtt a hálózati csatlakozódugót húzza ki a fali aljzatból.

- A porszívó eltárolása előtt a tartályt ki kell üríteni, a készüléket és a szűrőket ki kell tisztítani.
- A hálózati vezeték a készülék házára tekerje fel, a padlószívó fejet, a szívócsövet és a szívótömlőt a készülék oldalán található tartóra rögzítse. A porszívót az időjárás hatásaitól védett helyiségben tárolja.
- A készülék házát és a tartályt nedves ruhával törölje meg. A porszívó belsejébe nem kerülhet víz a tisztítás során. A készülék tisztításához oldószert vagy karcolást okozó tisztítószereket használni tilos.
- A porszívót vízbe vagy más folyadékba mártani, vagy folyóvíz alatt elmosni tilos! A porszívó egyetlen alkatrészét sem lehet mosogatógépben elmosni!
- A használat során a kerekekre és a padlószívó fejre hajsálak vagy más szennyeződések tapadhatnak. Ezeket rendszeresen távolítsa el (a porszívó kényelmes mozgatása érdekében is). A kerekeket és a szívófejben található görgőket ne kenje meg olajjal vagy zsírral. A zsíros felületek megkönnyítik a szennyeződések lerakódását.

PROBLÉMA MEGOLDÁS

Mielőtt a szervizhez fordulna, kérjük ellenőrizze le a következő lehetőségeket.

Probléma	Lehetséges ok	Megoldások
A motor nem kapcsol be.	A porszívón nincs tápfeszültség.	Ellenőrizze le a hálózati vezetékét és a fali aljzatot. Amennyiben a készülék továbbra sem működik, akkor forduljon a márkaszervizhez.
A szívóteljesítmény fokozatosan csökken.	A szívócső vagy a szívótömlő, illetve a szűrő eltömődött.	Távolítsa el a dugulást okozó szennyeződést vagy tárgyat, cserélje ki a szűrőket.

MŰSZAKI ADATOK

Hatósugár: 8 m

Tartály térfogata: 12 l

Súly: 5,8 kg

Névleges feszültség: 220-240 V~ 50/60 Hz

Névleges teljesítményfelvétel: 1 200 W

Zajsztint: 81 dB

Szűrő: szivacsoszűrő

A HULLADÉKOK MEGSEMMISÍTÉSE

A papírt és a hullámpapírt dobja a papírgyűjtő konténerbe. A műanyag fóliákat, PE zacskót és egyéb műanyag csomagolóanyagokat a műanyag gyűjtő konténerbe dobja ki.

A TERMÉK MEGSEMMISÍTÉSE AZ ÉLETTARTAMA VÉGÉN

Az elektromos és elektronikus hulladékok kezelésére vonatkozó információk (érvényes az EU tagországokban és a hulladékok szelektálását előíró országokban)

A terméken, vagy a termék csomagolóanyagán feltüntetett jel azt jelenti, hogy az elektromos és elektronikus készüléket a háztartási hulladékok közé kidobni tilos. A terméket az elektromos és elektronikus hulladékok gyűjtésére kijelölt hulladékgyűjtő helyen kell leadni újrahasznosításhoz. Az elhasznált termék előírás szerű újrafeldolgozásával Ön is hozzájárul a környezetünk védelméhez. A hulladékok megfelelő újrahasznosítása fontos szerepet játszik a természeti erőforrások kímélésében. A termék hulladékgyűjtőbe való leadásáról, és az anyagok újrahasznosításáról további információkat a polgármesteri hivatalban, a hulladékgyűjtő helyen, vagy a termék eladási helyén kaphat.



08/05

HU

Ez a termék megfelel a kisfeszültségű berendezések biztonságára és az elektromágneses kompatibilitásra vonatkozó EU irányelveknek.



A használati útmutatót a www.ecg-electro.eu honlapról töltheti le.

A szöveg és a műszaki paraméterek megváltoztatásának a joga fenntartva.

www.ecg-electro.eu

CZ

K+B Progres, a.s.
U Expertu 91
250 69 Klíčany

tel.: +420 272 122 111
e-mail: ECG@kbexpert.cz

SK

Distribútor pre SR: K+B Progres, a. s., organizačná zložka
Mlynské Nivy 71
821 05 Bratislava

e-mail: ECG@kbexpert.cz

PL

K+B Progres, a.s.
U Expertu 91
250 69 Klíčany, Czech Rep.

tel.: +420 272 122 111
e-mail: ECG@kbexpert.cz

HU

K+B Progres, a.s.
U Expertu 91
250 69 Klíčany, Czech Rep.

tel.: +420 272 122 111
e-mail: ECG@kbexpert.cz

DE

Distributor für DE: K+B E-Tech GmbH & Co. KG
Barbaraweg 2, DE-93413 Cham
Bei Beschwerden rufen Sie die Telefonnummer **09971/4000-6080**
an. (Mo – Fr 9:00 – 16:00)

HR/BIH

K+B Progres, a.s.
U Expertu 91
250 69 Klíčany, Czech Rep.

tel.: +420 272 122 111
e-mail: informacije@kbprogres.cz

SI

K+B Progres, a.s.
U Expertu 91
250 69 Klíčany, Czech Rep.

tel.: +420 272 122 111
e-mail: informacije@kbprogres.cz

SR/MNE

K+B Progres, a.s.
U Expertu 91
250 69 Klíčany, Czech Rep.

tel.: +420 272 122 111
e-pošta: informacije@kbprogres.cz

FR

K+B Progres, a.s.
U Expertu 91
250 69 Klíčany, Czech Rep.

tél: +44 776 128 6651 (English)
e-mail: ECG@kbexpert.cz

IT

K+B Progres, a.s.
U Expertu 91
250 69 Klíčany, Czech Rep.

tel.: +44 776 128 6651 (English)
e-mail: ECG@kbexpert.cz

ES

K+B Progres, a.s.
U Expertu 91
250 69 Klíčany, Czech Rep.

tel.: +44 776 128 6651 (English)
e-mail: ECG@kbexpert.cz

ET

K+B Progres, a.s.
U Expertu 91
250 69 Klíčany, Czech Rep.

tel.: +420 272 122 111
e-post: ECG@kbexpert.cz

LT

K+B Progres, a.s.
U Expertu 91
250 69 Klíčany, Czech Rep.

tel.: +420 272 122 111
el. paštas: ECG@kbexpert.cz

LV

K+B Progres, a.s.
U Expertu 91
250 69 Klíčany, Czech Rep.

tel.: +420 272 122 111
e-pasts: ECG@kbexpert.cz

■ Výrobce neručí za tiskové chyby obsažené v návodu k použití výrobku. ■ Dovožca neručí za tlačové chyby obsiahnuté v návode na použitie výrobku. ■ Producent nie ponosi zodpovednosť za chyby drukarskie w instrukcji obsługi produktu. ■ A gyártó nem felel a termék használati útmutatójában fellelhető nyomdahibákért. ■ Der Importeur haftet nicht für Druckfehler in der Bedienungsanleitung des Produkts. ■ The manufacturer takes no responsibility for printing errors contained in the product's user's manual. ■ Proizvođač ne snosi odgovornost za tiskarske greške u uputama. ■ Proizvajalec ne jamči za morebitne tiskovne napake v navodilih za uporabo izdelka. ■ Proizvođač ne preuzima nikakvu odgovornost za štamparske greške sadržane u uputstvu za upotrebu proizvoda. ■ Le fabricant ne peut être tenu responsable des erreurs d'impression contenues dans le mode d'emploi du produit. ■ Il produttore non sarà ritenuto responsabile per eventuali errori di stampa contenuti nel manuale d'uso del prodotto. ■ El fabricante no asume ninguna responsabilidad por errores de impresión en el manual del usuario del producto. ■ Tootja ei vastuta toote kasutusjuhendis leiduvate trükkivigade eest. ■ Gamintojas neapsiima atsakomybės dėl spausdinimo klaidų, pastaikantį gaminio naudotojo vadovė. ■ Ražotājs neuzņemas atbildību par drukas kļūdām ierīces rokasgrāmātā.